



**CIRCUN  
LOQUIO**  
EDITORIAL

*ESPECIAL CHILE*



**ESTIMULACIÓN  
COGNITIVA**

Cuaderno de ejercicios

## TÉRMINOS Y CONDICIONES

### LICENCIA

La compra de material de soporte en © Circunloquio Editorial da derechos a la utilización del mismo únicamente como apoyo y ayuda en el trabajo cognitivo de personas con deterioro, o por mantenimiento de personas con niveles cognitivos normales, en un ámbito familiar, personal, profesional o en centros específicos para tales fines. **Se limita el uso de los mismos a esa actividad en concreto, quedando prohibida cualquier otra forma de comercialización con el material.**

### PROHIBICIONES

Queda totalmente **prohibida la distribución, venta de los recursos como productos finales tal como son descargados**, o parte de los mismos por separado, ya sea de manera digital o a través de medios físicos. También **queda totalmente prohibida la reproducción total o parcial para su distribución de forma gratuita, donación o con fines comerciales, solidarios o altruistas ya sea de forma física o digital.**

### PROPIEDAD

© Circunloquio Editorial es una marca registrada. Todo el material alojado en [www.circunloquioeditorial.com](http://www.circunloquioeditorial.com) es propiedad de © Circunloquio Editorial.

La descarga de los productos tiene una licencia personal e intransferible mediante código de seguridad en los PDFs, es necesario el conocimiento y la autorización expresa de Circunloquio Editorial para su difusión.

## SÍGUENOS EN LAS REDES SOCIALES



CircunloquioEditorial



@CircunloquioEd



@CircunloquioEd



[www.circunloquioeditorial.com](http://www.circunloquioeditorial.com)



[circunloquioeditorial@gmail.com](mailto:circunloquioeditorial@gmail.com)

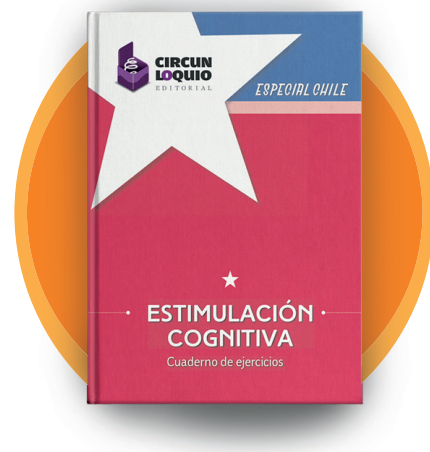

Circunloquio Editorial es una editorial dedicada al desarrollo de material de estimulación cognitiva, y sabemos que **la forma y el uso de las palabras varía mucho en función de los países en los que se hable**, por eso aprovechamos esta ocasión para hacer un cuadernillo con **vocablos y palabras de uso corriente en CHILE.**

Un cuadernillo con 40 páginas de ejercicios de estimulación cognitiva para trabajar la atención sostenida, la memoria, el lenguaje, ñas funciones ejecutivas y las habilidades visoespaciales, siempre con contenido relacionado con **CHILE.**

Función principal trabajada: atención, memoria, lenguaje, planificación, razonamiento.

Nivel de dificultad: **Medio**

Recomendado para:

- Deterioro cognitivo leve
- Enfermedad de Alzheimer leve
- Enfermedad de Parkinson
- Personas sin deterioro que quieran mejorar sus funciones cognitivas
- Población infantil con déficit de atención

Este es solamente el primero de una colección de cuadernillos que tendrán como temática diferentes países y lugares.



**INSTRUCCIONES:**

Resuelve el laberinto y apunta debajo las letras que vayas encontrando. Una vez completada la palabra se pueden hacer ejercicios con esta.

**Versión con símbolos:** En la versión con símbolos hay que reemplazar los símbolos por las letras y formar las palabras.

G

G A F

G A F A S

**INSTRUCCIONES:**

Forma la palabra propuesta, planificando un recorrido dentro del laberinto, yendo letra por letra. Empieza en la flecha de entrada y calcula el recorrido hasta la primera letra de la palabra propuesta, una vez formada la palabra hay que planificar el recorrido la última letra y la flecha de salida.

P A U S A      P A U S A      P A U S A

P

A

U

S

A

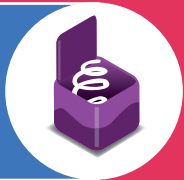

# Encuentra el dibujo que es diferente a los demás

Fecha:

Hora inicio:

Tiempo de ejecución:

LICENCIA DE USO: MARTA BARRIENTOS

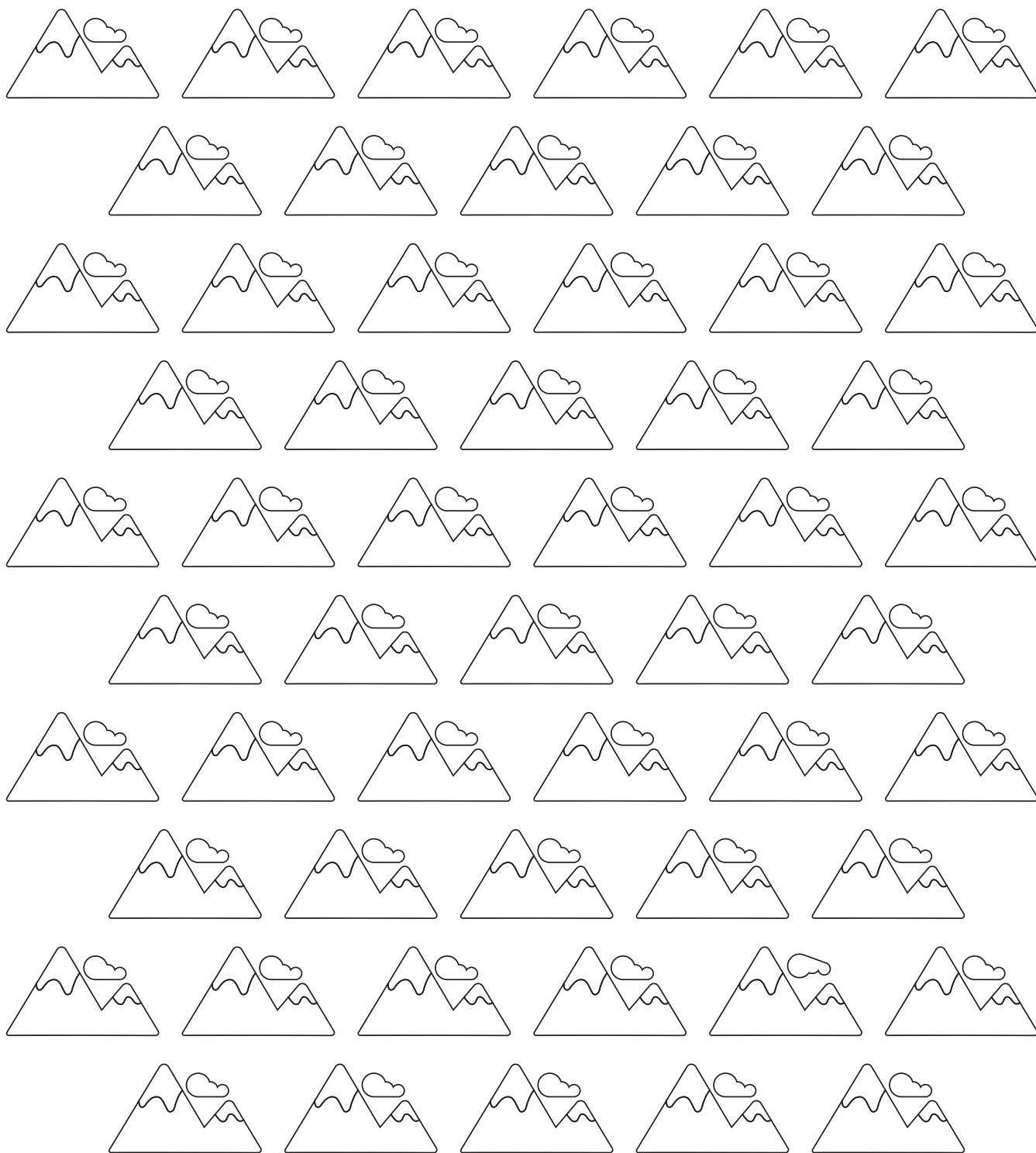



# Encuentra el dibujo que es diferente a los demás

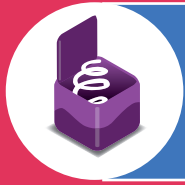

Fecha:

Hora inicio:

Tiempo de ejecución:

LICENCIA DE USO: MARTA BARRIENTOS

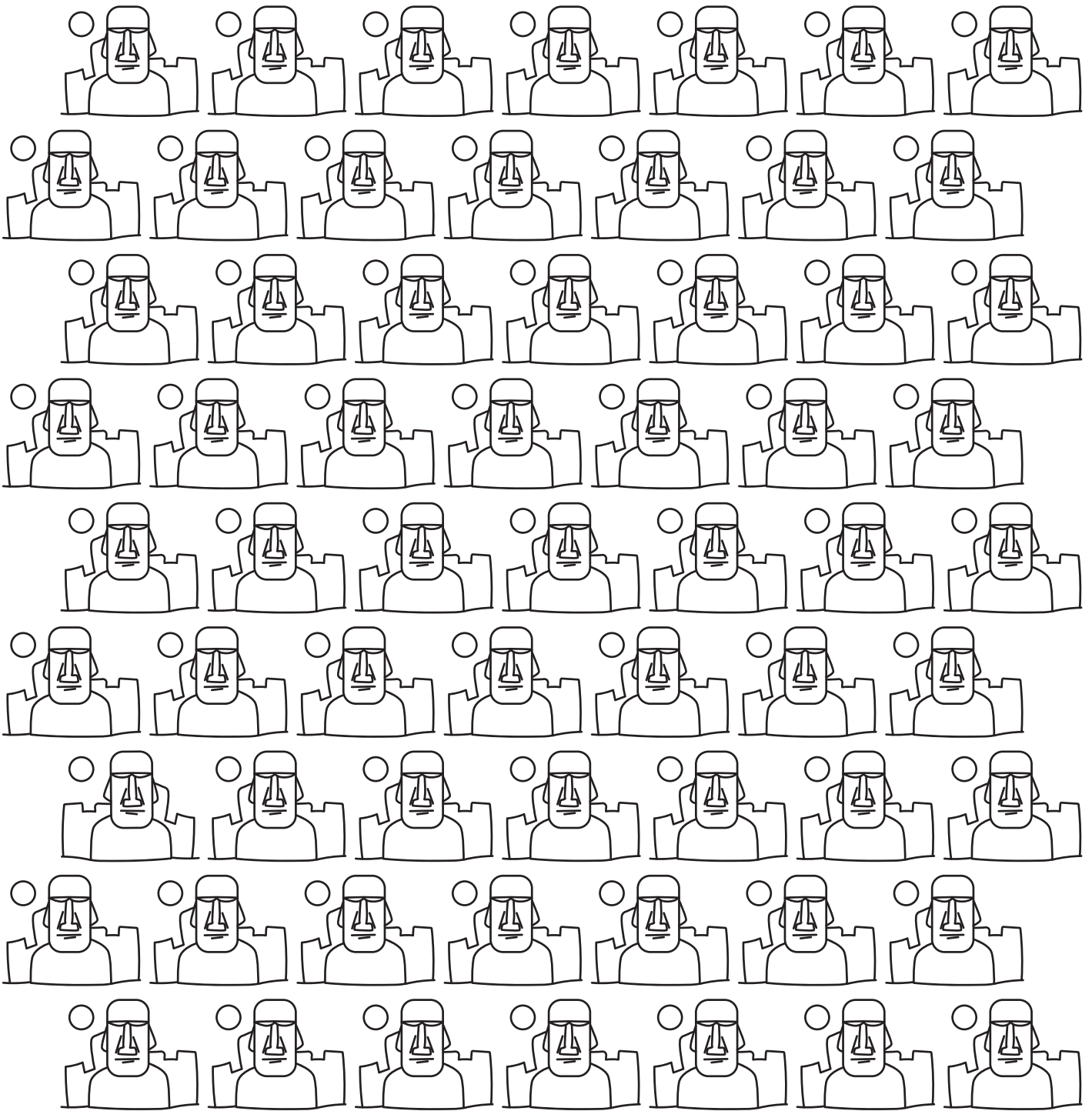

Moais

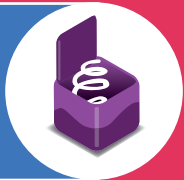

# Encuentra el dibujo que es diferente a los demás

Fecha:

Hora inicio:

Tiempo de ejecución:

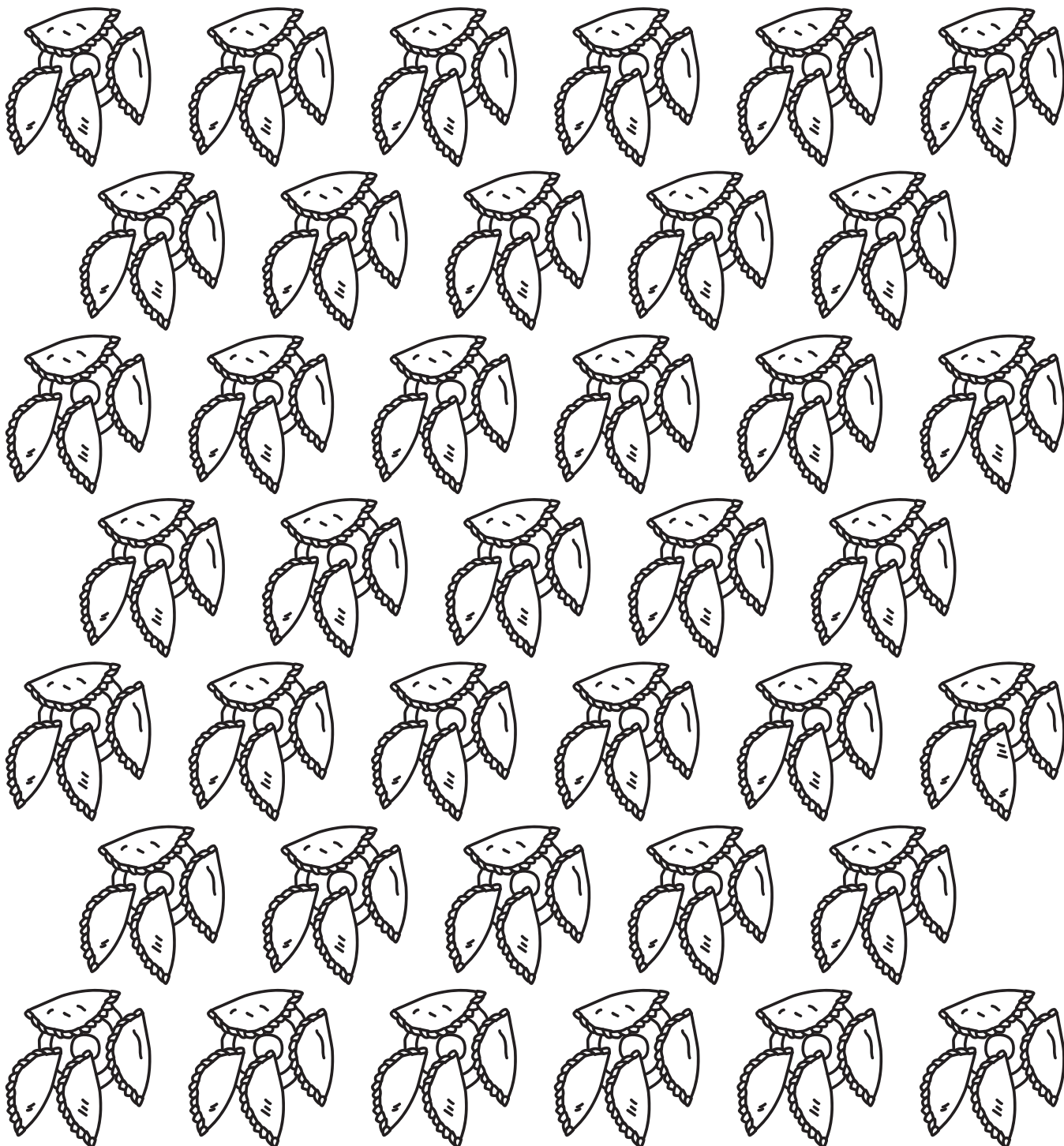

Empanadas

# Selecciona la imagen que completa la fotografía

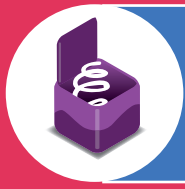

Fecha:

Hora inicio:

Tiempo de ejecución:

LICENCIA DE USO: MARTA BARRIENTOS

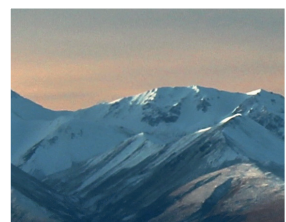
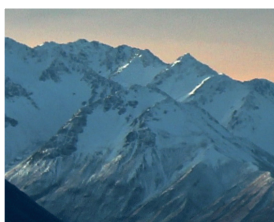
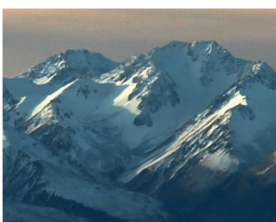
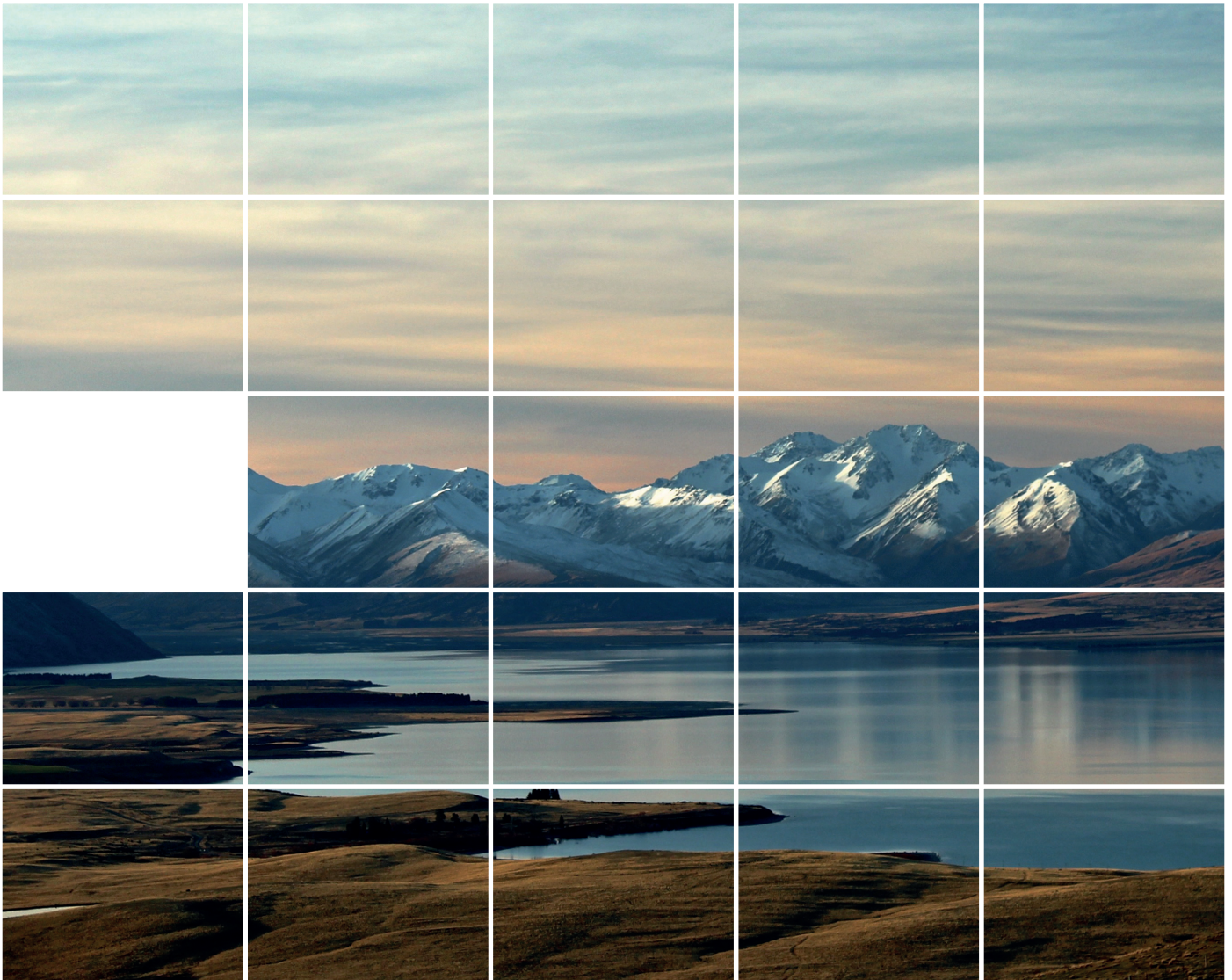



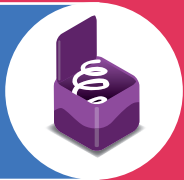

# Selecciona la imagen que completa la fotografía

Fecha:

Hora inicio:

Tiempo de ejecución:

LICENCIA DE USO: MARTA BARRIENTOS

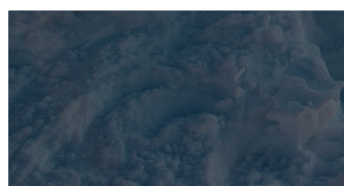
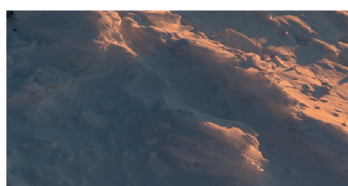
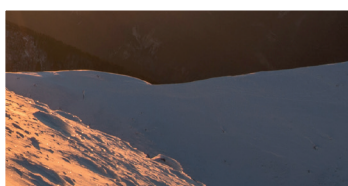
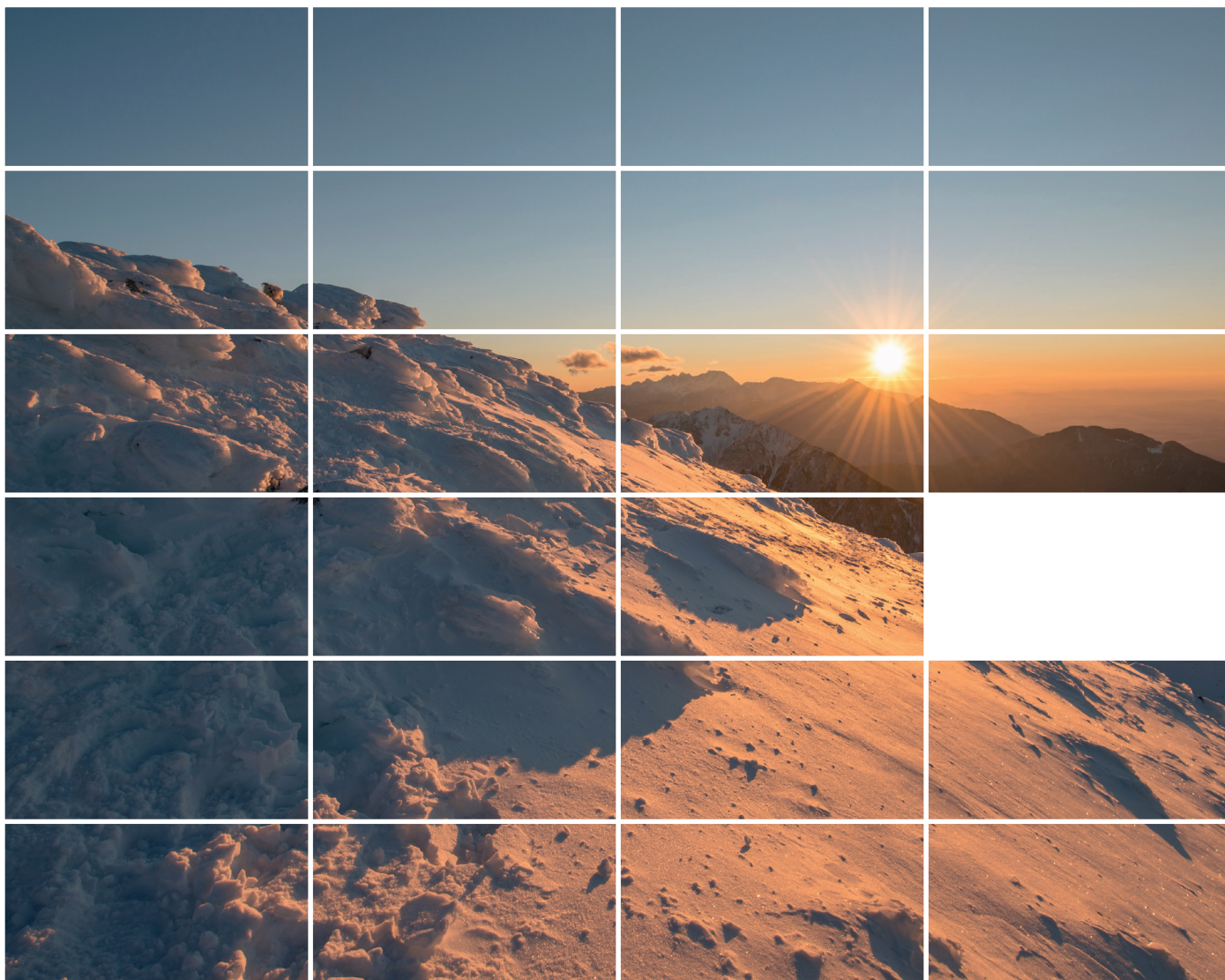



# Selecciona la imagen que completa la fotografía

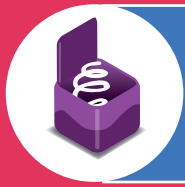

Fecha:

Hora inicio:

Tiempo de ejecución:

LICENCIA DE USO: MARTA BARRIENTOS

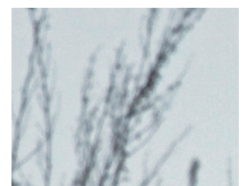

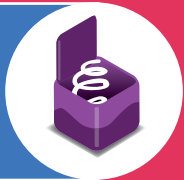

Rodea el reloj que marque la hora correcta.

Fecha:

Hora inicio:

Tiempo de ejecución:

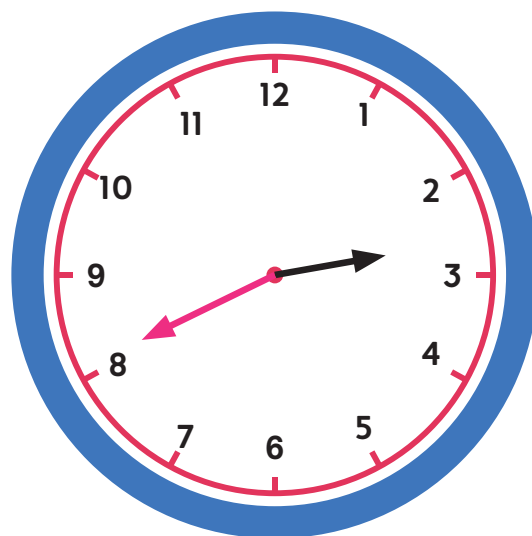
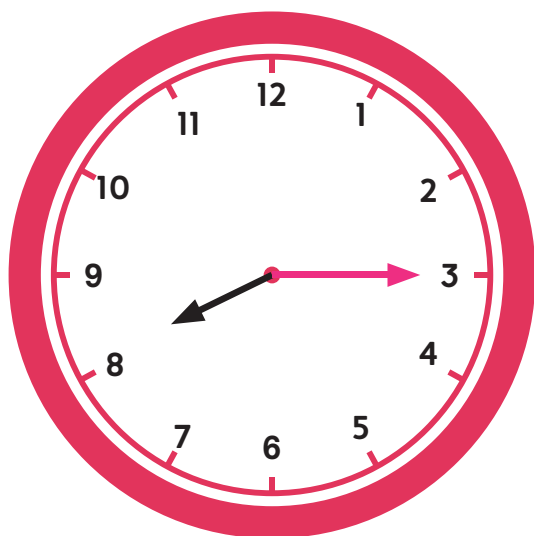
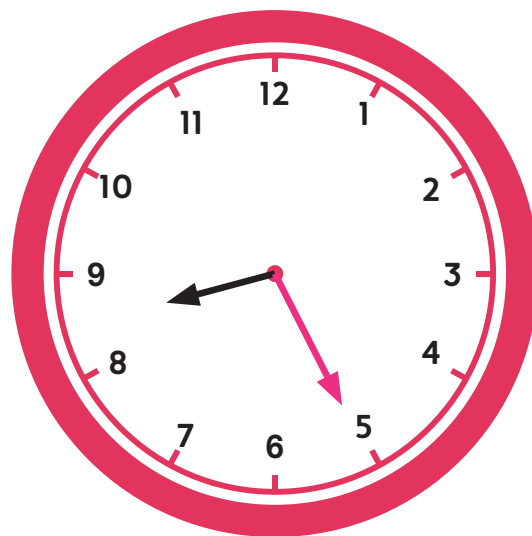
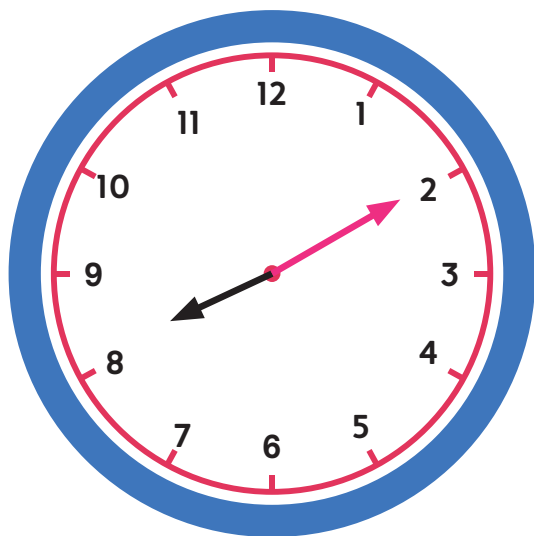
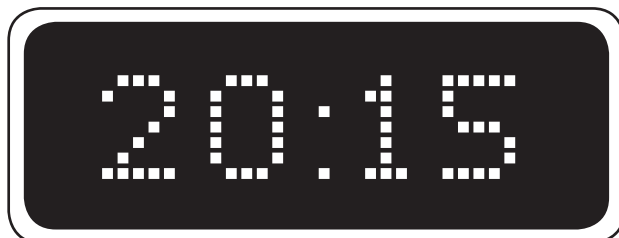

Ordena estas letras para que formen una palabra con sentido  
(Solución en la última página)

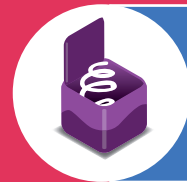

Fecha:

Hora inicio:

Tiempo de ejecución:

E F M O

.....

H I A C C A

.....

A T L P A

.....

D S A A O

.....

A N E D R U

.....

P O T C M O L E

.....

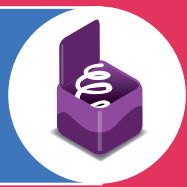

Ordena estas letras para que formen una palabra con sentido  
(Solución en la última página)

LICENCIA DE USO: MARTA BARRIENTOS

Fecha:

Hora inicio:

Tiempo de ejecución:

T P A G I N A O A

.....

U G T A A

.....

H C O D E I O I C

.....

R M I O C

.....

O P S I C

.....



Ordena estas letras para que formen una palabra con sentido  
(Solución en la última página)

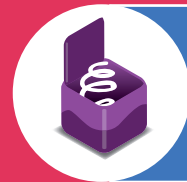

Fecha:

Hora inicio:

Tiempo de ejecución:

A D M E L A A

.....

O T C U A N R

.....

A D M E O N

.....

I S T U N M A

.....

G S A I N T O A

.....

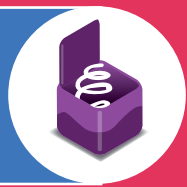

Ordena estas letras para que formen una palabra con sentido  
(Solución en la última página)

Fecha:

Hora inicio:

Tiempo de ejecución:

L P O E A R

.....

R E R T M O O T E

.....

U M A R Q T E R A A

.....

P S L O I P I L A A

.....

# Tacha y cuenta el número de figuras de cada tipo

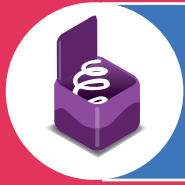

Fecha:

Hora inicio:

Tiempo de ejecución:



LICENCIA DE USO: MARTA BARRIENTOS



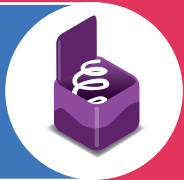

# Tacha y cuenta el número de figuras de cada tipo

Fecha:

Hora inicio:

Tiempo de ejecución:

LICENCIA DE USO: MARTA BARRIENTOS



# Tacha y cuenta el número de figuras de cada tipo

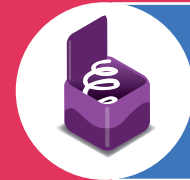

LICENCIA DE USO: MARTA BARRIENTOS

Fecha:

Hora inicio:

Tiempo de ejecución:



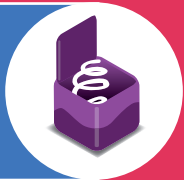

# Tacha y cuenta el número de figuras de cada tipo

LICENCIA DE USO: MARTA BARRIENTOS

Fecha:

Hora inicio:

Tiempo de ejecución:



# Rodea cada vez que encuentres el patrón

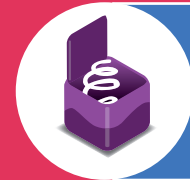

Fecha:

Hora inicio:

Tiempo de ejecución:

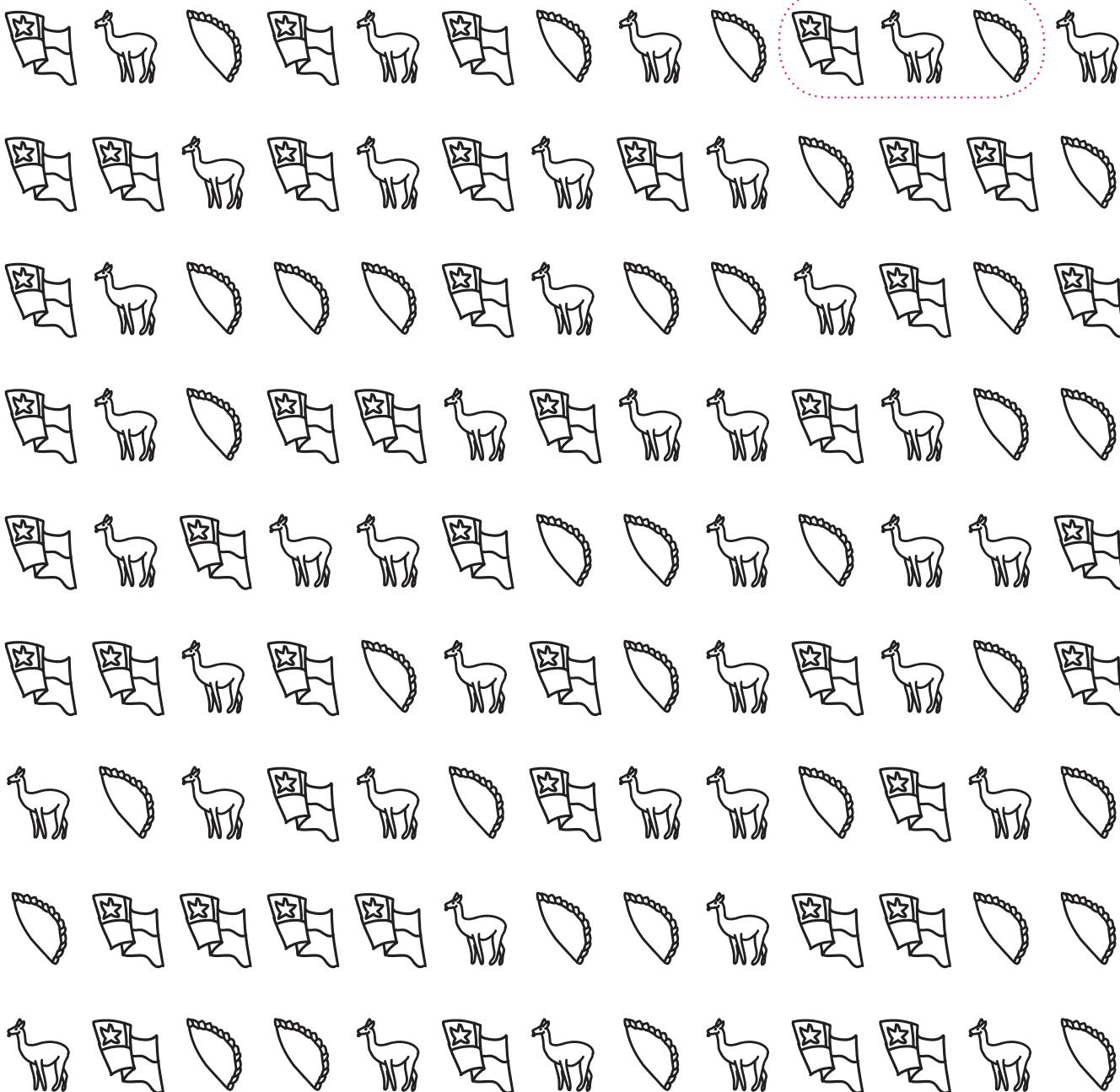
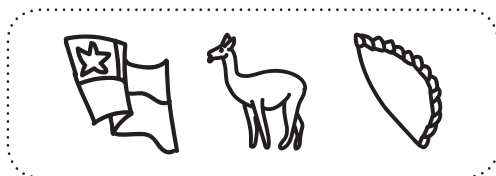

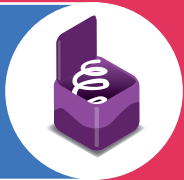

# Rodea cada vez que encuentres el patrón

LICENCIA DE USO: MARTA BARRIENTOS

Fecha:

Hora inicio:

Tiempo de ejecución:

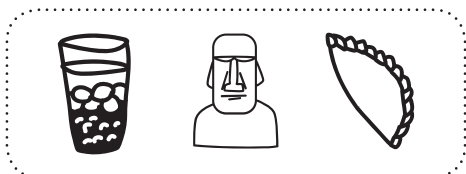



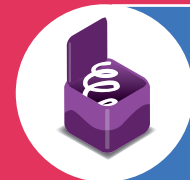

Fecha:

Hora inicio:

Tiempo de ejecución:

MARRAQUETA MONEDA  
REPÚBLICA  
COLECTIVO SOPAIPILLA  
TSUNAMI MARRAQUETA  
EMPANADA  
ALLENDE MICRO  
PEDRO DE VALDIVIA  
CHOCLO MONEDA EMPANADA  
PISCO CHORRILLANA  
FONDA MICRO TSUNAMI  
MISTRAL CHOCLO  
SOPAIPILLA  
PISCO FONDA  
REPÚBLICA MISTRAL  
ALLENDE CHORRILLANA  
PALTA  
COLECTIVO PEDRO DE VALDIVIA

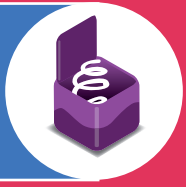

Busca las palabras que tengan estas 2 letras

Fecha:

Hora inicio:

Tiempo de ejecución:

LICENCIA DE USO: MARTA BARRIENTOS

CARRETEAR

ALTIRO

COMPLETO

PISCOLA

SANTIAGO

FOME

GUATA

PIÑERICOSAS

CUÁTICO

COPETE

POLOLO

CACHAI

POLERA

CORDILLERA

TERREMOTO

BACÁN

TACO

E

T



Encuentra y rodea la palabra que NO se repita

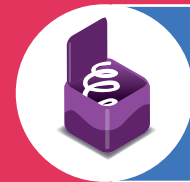

Fecha:

Hora inicio:

Tiempo de ejecución:

NERUDA

ATACAMA

REGIÓN ALAMEDA

VALPARAÍSO

BACÁN

PIÑERICOSAS

PATAGONIA

ALGARROBO

MOAI

SUSHI

PIÑERICOSAS

ALAMEDA

VALPARAÍSO

TSUNAMI

CORDILLERA

ATACAMA

MOAI

DIECIOCHO

PATAGONIA

BACHELET

CORDILLERA

REGIÓN

NERUDA

BACHELET

SUSHI

ALGARROBO

BACÁN

TSUNAMI

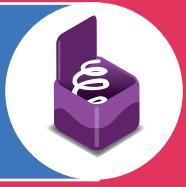

Busca las palabras que tengan estas 2 letras

Fecha:

Hora inicio:

Tiempo de ejecución:

LICENCIA DE USO: MARTA BARRIENTOS

POLOLA  
ONCE  
FONDA  
MINA  
COMPLETO  
MAGALLANES  
COSTANERA  
TENIENTE  
POROTOS  
PESOS  
ASADO  
MARRAQUETA  
REPÚBLICA  
CURANTO  
CUECA  
QUINCHO  
TSUNAMI

C

A



# Ordena estos clubes de fútbol por su número de letras

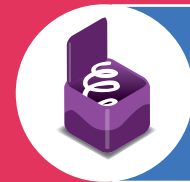

LICENCIA DE USO: MARTA BARRIENTOS

**Hora inicio:**

**Tiempo de ejecución:**

**Escríbelos aquí por orden**

..... **13** AUDAX ITALIANO

..... COBRESAL

..... UNIVERSIDAD CATÓLICA

..... COLO-COLO

..... DEPORTES ANTOFAGASTA

..... UNIÓN ESPAÑOLA

..... DEPORTES IQUIQUE

..... EVERTON

..... HUACHIPATO

..... O'HIGGINS

..... DEPORTES TEMUCO

..... PALESTINO

..... SANTIAGO WANDERERS

..... SAN LUIS

..... UNIVERSIDAD DE CHILE

- .....

- .....

- .....

- .....

- .....

- .....

- .....

- .....

- .....

- .....

- .....

- .....

- .....

- .....

- .....

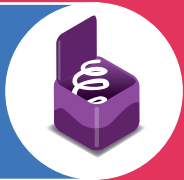

# Clasifica por lugares del Norte/Lugares del Sur tomando Santiago como referencia

Fecha:

Hora inicio:

Tiempo de ejecución:

LICENCIA DE USO: MARTA BARRIENTOS

CALDERA	TEMUCO	ANTOFAGASTA
PUERTO NATALES		IQUIQUE
RANCAGUA		COQUIMBO
COIHAIQUE		COPIAPÓ
ARICA	PUERTO MONTT	OSORNO



**NORTE**



**SUR**

.....

.....

.....

.....

.....

.....

.....

.....

.....

.....

.....

.....

# Clasifica por lugares del Norte/Lugares del Sur tomando Santiago como referencia

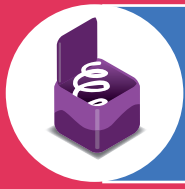

Fecha:

Hora inicio:

Tiempo de ejecución:

QUELLÓN OVALLE CONCEPCIÓN  
CURICÓ CHAÑARAL CALAMA  
PUNTA ARENAS VALDIVIA HUASCO  
TOCOPILLA CHILOÉ LA SERENA



NORTE



SUR

.....  
.....  
.....  
.....  
.....  
.....

.....  
.....  
.....  
.....  
.....  
.....

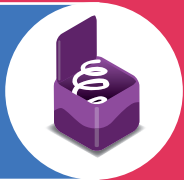

# Clasifica a estas personas según su profesión

LICENCIA DE USO: MARTA BARRIENTOS

Fecha:

Hora inicio:

Tiempo de ejecución:

MANUEL GARCÍA    ISABEL ALLENDE  
 ROBERTO BOLAÑO    VÍCTOR JARA  
 CAMILA MORENO    NICANOR PARRA  
 PABLO NERUDA    GABRIELA MISTRAL  
 GEPE    ALEJANDRO ZAMBRA  
 VIOLETA PARRA    LEO QUINTEROS



## CANTANTES

.....

.....

.....

.....

.....

.....

.....



## ESCRITORES

.....

.....

.....

.....

.....

.....

.....



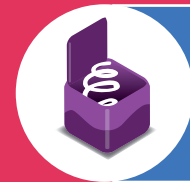

Fecha:

Hora inicio:

Tiempo de ejecución:

ERIKA OLIVERA    BENJAMÍN VICUÑA  
TOMÁS GONZÁLEZ  
ALFREDO CASTRO    BÁRBARA RIVEROS  
LUCIANA ECHEVERRÍA  
CATHERINE MAZOYER  
GONZALO VALENZUELA  
ISIDORA JIMÉNEZ    TAMARA ACOSTA  
ALEXIS SÁNCHEZ    MARCELO RÍOS



**ACTORES Y  
ACTRICES**

.....  
.....  
.....  
.....  
.....  
.....  
.....



**DEPORTISTAS**

.....  
.....  
.....  
.....  
.....  
.....  
.....



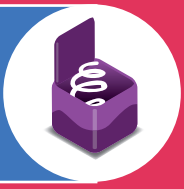

Resuelve el laberinto, apunta las letras que vas tocando,  
y forma palabras con ellas

Fecha:

Hora inicio:

Tiempo de ejecución:

LICENCIA DE USO: MARTA BARRIENTOS

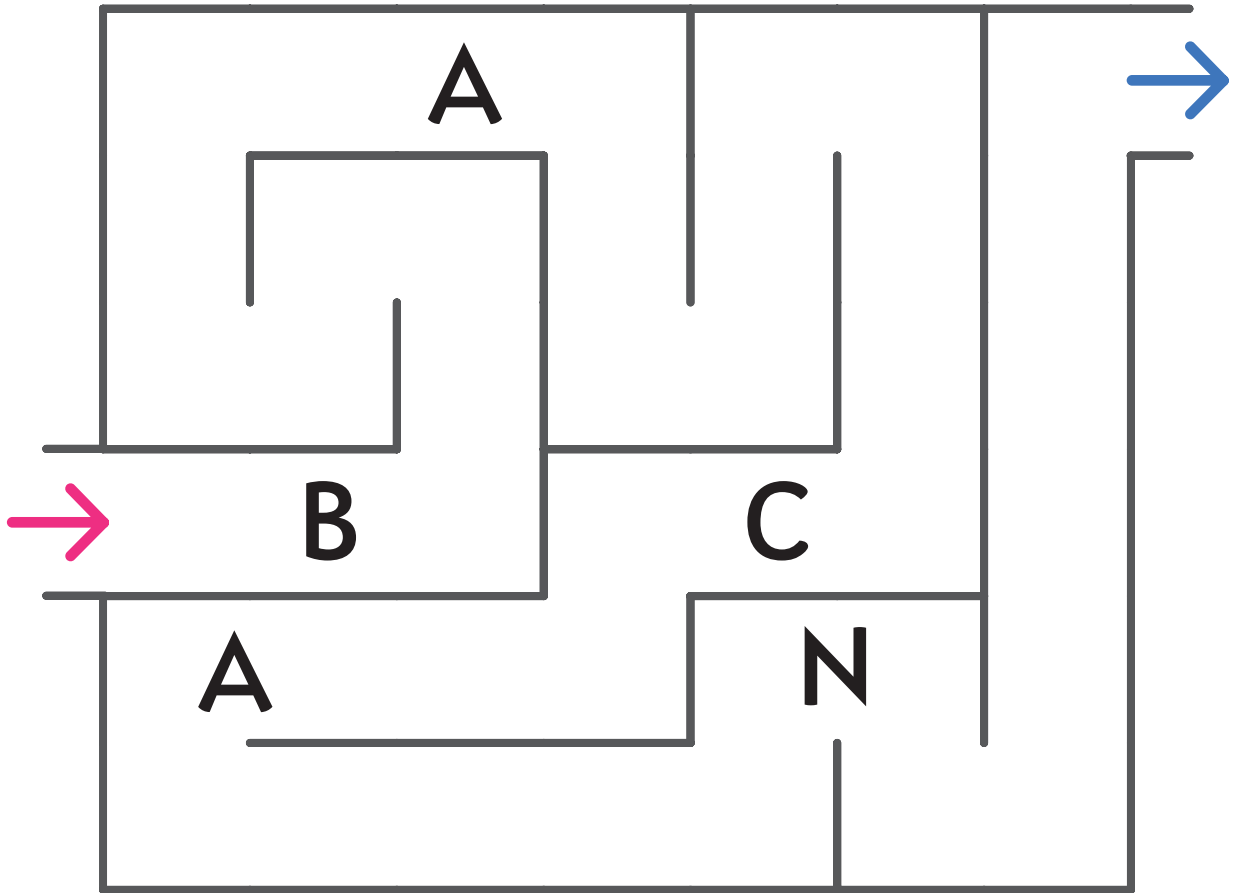

.....

# Planifica el recorrido para formar esta palabra

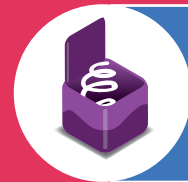

Fecha:

Hora inicio:

Tiempo de ejecución:

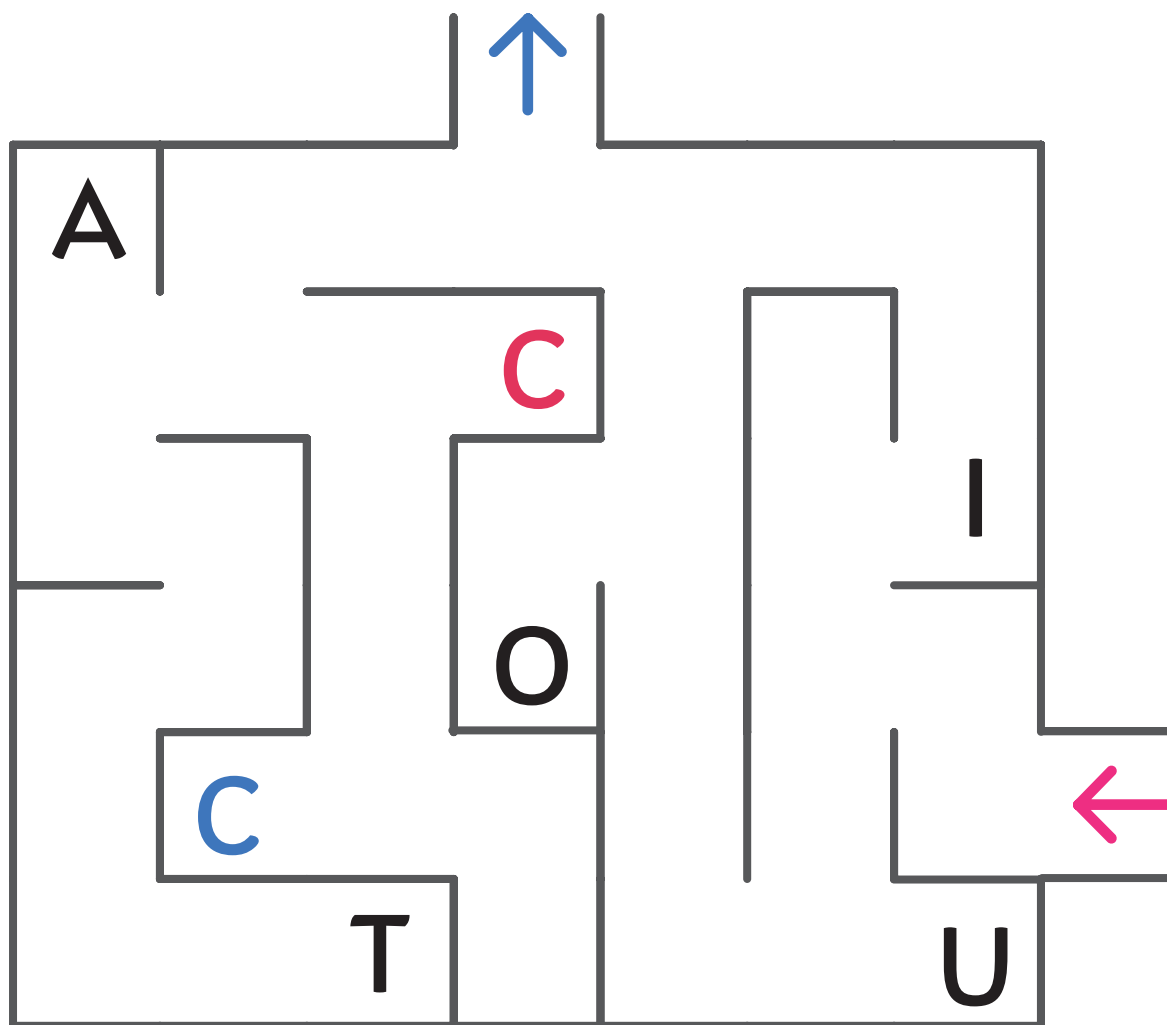

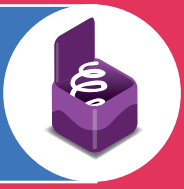

Resuelve el laberinto, apunta las letras que vas tocando,  
y forma palabras con ellas

Fecha:

Hora inicio:

Tiempo de ejecución:

LICENCIA DE USO: MARTA BARRIENTOS

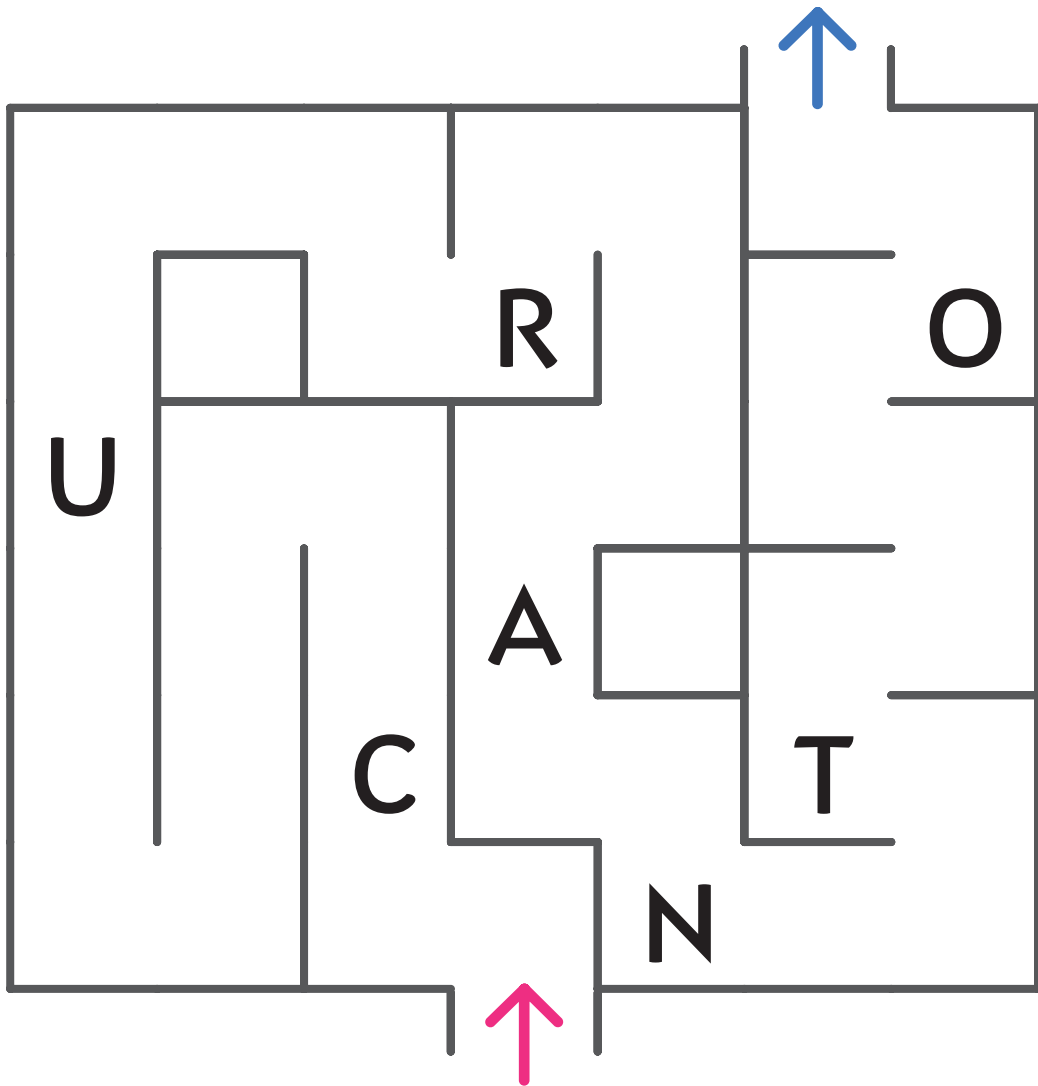

.....



# Planifica el recorrido para formar esta palabra

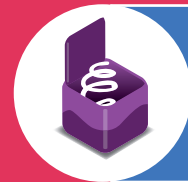

Fecha:

Hora inicio:

Tiempo de ejecución:

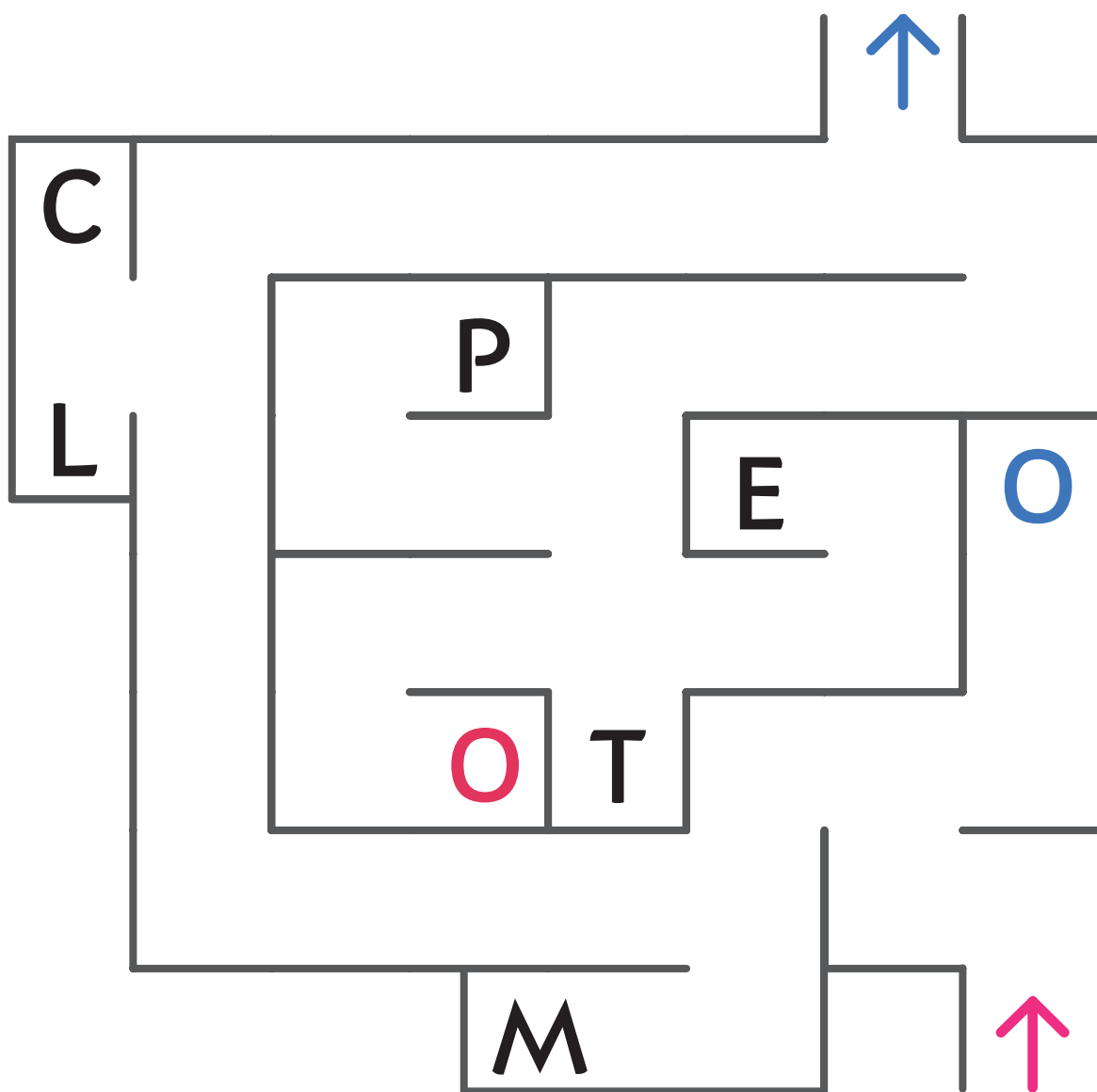

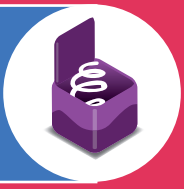

Resuelve el laberinto, apunta las letras que vas tocando,  
y forma palabras con ellas

Fecha:

Hora inicio:

Tiempo de ejecución:

LICENCIA DE USO: MARTA BARRIENTOS

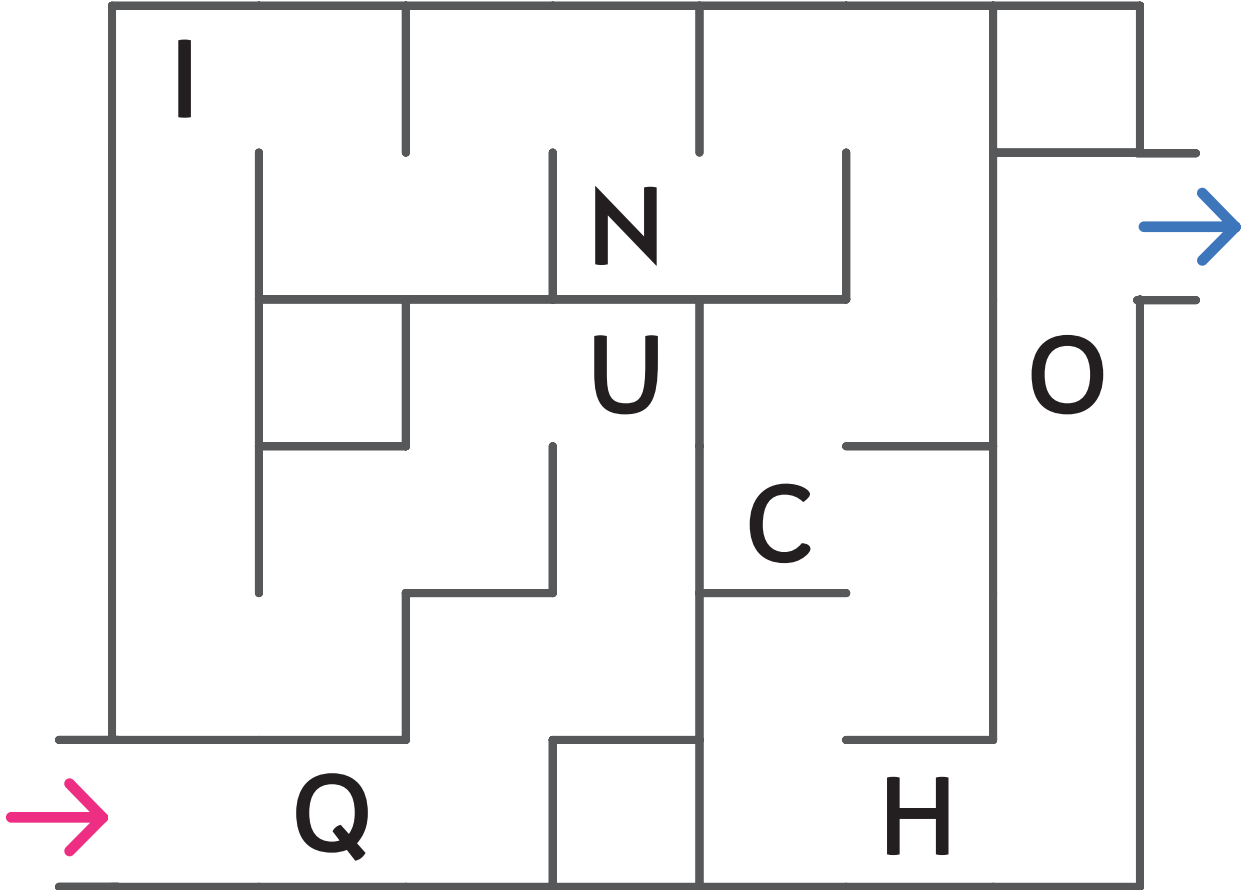

.....



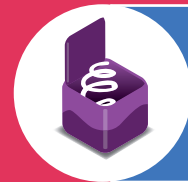

A	B	C	D	E	F	G	H	I
J	K	L	M	N	Ñ	O	P	Q
R	S	T	U	V	W	X	Y	Z

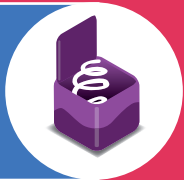

# Resuelve estas palabras utilizando los códigos. Una vez resueltas sigue la instrucción

LICENCIA DE USO: MARTA BARRIENTOS

Fecha:

Hora inicio:  
Tiempo de ejecución:



### Instrucción:

En una hoja aparte escribe una historia en la que estas 3 palabras estén relacionadas



Resuelve estas palabras utilizando los códigos.  
Una vez resueltas sigue la instrucción

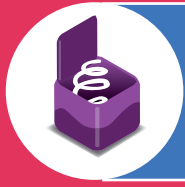

LICENCIA DE USO: MARTA BARRIENTOS

Fecha:

Hora inicio:

Tiempo de ejecución:



.....



.....



.....



**Instrucción:**

En una hoja aparte escribe una historia en la que estas 3 palabras estén relacionadas



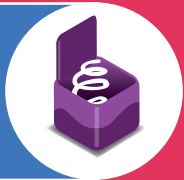

# Resuelve estas palabras utilizando los códigos. Una vez resueltas sigue la instrucción

LICENCIA DE USO: MARTA BARRIENTOS

Fecha:

Hora inicio:  
Tiempo de ejecución:



.....



.....



.....



**Instrucción:**

En una hoja aparte escribe una frase con cada una de ellas

Resuelve estas palabras utilizando los códigos.  
Una vez resueltas sigue la instrucción

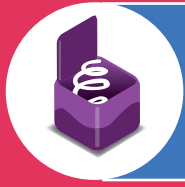

LICENCIA DE USO: MARTA BARRIENTOS

Fecha:

Hora inicio:

Tiempo de ejecución:



.....



.....



.....



**Instrucción:**

En una hoja aparte escribe una frase con cada una de ellas



**EFMO**  
**(FOME)**

**HIACCA**  
**(CACHAI)**

**ATLPA**  
**(PALTA)**

**DSAAO**  
**(ASADO)**

**ANEDRU**  
**(NERUDA)**

**POTCMOLE**  
**(COMPLETO)**

---

**LPOEAR**  
**(POLERA)**

**RERTMOOTE**  
**(TERREMOTO)**

**UMARQTERAA**  
**(MARRAQUETA)**

**PSLOIPILAA**  
**(SOPAIPILLA)**

**TPAGINAOA**  
**(PATAGONIA)**

**UGTAA**  
**(GUATA)**

**HCODEIOIC**  
**(DIECIOCHO)**

**RMIOC**  
**(MICRO)**

**OPSIC**  
**(PISCO)**

---

**ADMELAA**  
**(ALAMEDA)**

**OTCUANR**  
**(CURANTO)**

**ADMEON**  
**(MONEDA)**

**ISTUNMA**  
**(TSUNAMI)**

**GSAINTOA**  
**(SANTIAGO)**



**CIRCUN  
LOQUIO**  
EDITORIAL

Nos dedicamos a la creación de  
material de estimulación cognitiva

*Síguenos en las redes sociales y  
entérate de nuestras promociones*



@CircunloquioEd



circunloquioeditorial@gmail.com



www.circunloquioeditorial.com



@CircunloquioEd



CircunloquioEditorial

---

Queda prohibida la reproducción parcial o total sin el consentimiento de Circunloquio Editorial, también queda prohibida la distribución, copia y modificación de este archivo.

© Copyright Circunloquio Editorial. 2017